



seim

NOUVEAUX
ÉQUIPEMENTS
DEPUIS 1961 A 1963
POUR :

PEUGEOT
CITROËN
SIMCA
RENAULT
PANHARD

Pour tous autres
équipements
voir notre
Catalogue Général

UNE USINE MODERNE AU SERVICE DE L'AUTOMOBILE
seim

Peugeot PEUGEOT

Peugeot

PEUGEOT 404

Tirette de Starter
 Intérieur de Starter
 Tirette de Capot
 Commande de Climatiseur
 Commande de volet de Dégivrage
 Commande d'entrée d'air de climatisation
 Tirette d'enrichissement (injection)
 Câble d'accélérateur
 Interrupteur à voyant "LUMINOR"
 (antibrouillard ou phare de recul)
 Contacteur de Portière
 Inverseur feux de Position "LEMON"
 Contacteur à manette "CONTALION"
 Bouton Ø 20 noir ou beige
 Boules de manœuvre

Référ. Construct.	Référ. SEIM	Prix détail Taxe compr.	N° des fig.
370.238	3.174		2
	3.177		
370.240	3.175		1
375.368-1	3.955.01		4
375.370-0	3.956		3
375.373-0	3.957		4
370.347-015	3.989		
	3.178		
	2.467 FU		6
366.052	2.550 P		8
	2.560 P		7
	2.838		10
	FUB		11
	JAC		12
403-404 DIESEL TIRETTES D'ARRÊT			
Conduite à Gauche			
Intérieur seul avec bouton	366.839 1	3.916	
Gaine seule	366.840 1	3.917	
L'ensemble complet de la Tirette STOP- ARRÊT (préciser teinte bouton) gris ou beige		3.918	5
D 4 A			
Contacteur Démarreur	0132.910	2.690.02	9

Pour tous équipements 203-403 utilitaires, antérieurs à 1961 voir notre catalogue général pages 45-46.

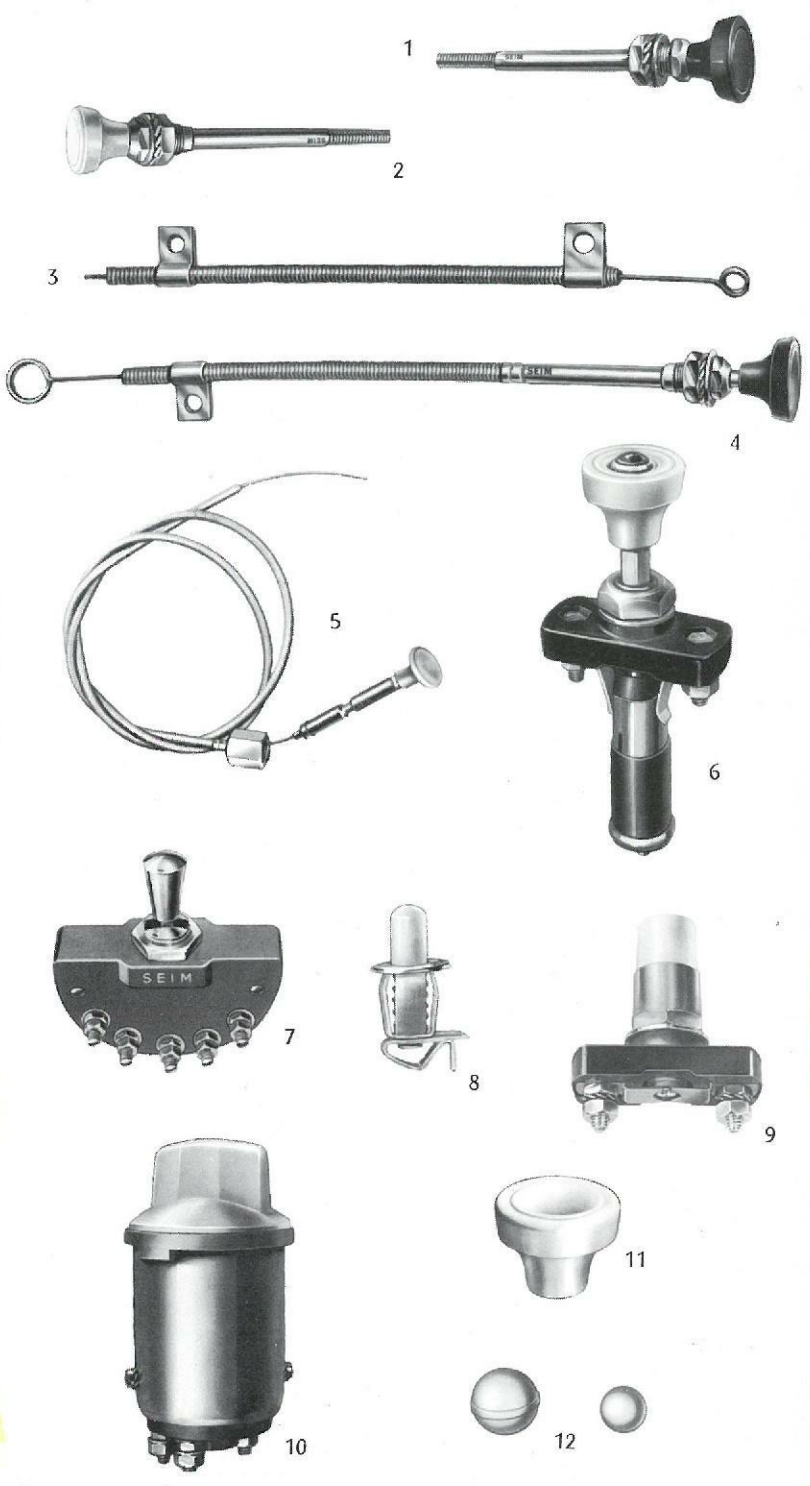

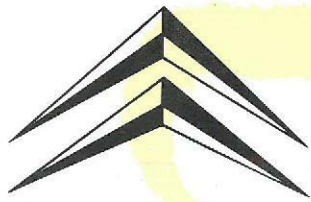

citroën

2 CV

- Tirette de Starter
- Intérieur de Starter Ø 5
- Intérieur de Starter Ø 4.5
- Tirette de démarreur souple
- Intérieur de démarreur Ø 5
- Intérieur de démarreur Ø 4.5
- Inverseur de feux de position avant 1963
- Inverseur de feux de positions à partir 1963

3 CV AMI 6

- Tirette de Starter
- Intérieur de Starter
- Tirette de Démarreur
- Intérieur de Démarreur

Cde ouverture de Capot (Juillet 1963):

- Câble et gaine de commande
- Tringle à poignée de commande
(ces 2 pièces peuvent être livrées ensemble ou séparément)
- Interrupteur
- Petit bouton noir pastille or
- Interrupteur lumineux "LUMINOR" pour antibrouillard ou phare de recul

ID 19

- Tirette de Starter gaine nylon
- Intérieur de Starter
- Commande d'Avance
- Câble de Chauffage
- Interrupteur Plafonnier
- Interrupteur Essuie-Glace
- Interrupteur lumineux "LUMINOR" (pour antibrouillard ou phare de recul)
- Contacteur de portière et de malle
- Feux de position fiche décalée
- Tirette de capot (pour modèles antérieurs à 1962)
- Petit bouton noir pastille or
- Câble de capot (à partir 1962)
- Câble accélérateur

DS - DW

- Tirette de Starter à bille, pastille et rondelle chromées
- Commande de volet d'aération
- Câble de capot
- Interrupteurs tous usages
- Interrupteur lumineux "LUMIMOR" pour antibrouillard ou phare de recul
- Contacteur de portière et de malle
- Feux de position, fiche décalée
- Petit bouton, pastille chromée
- Gros bouton, pastille chromée

1.000 kg. - HY - HG

- Tirette de Starter
- Tirette Arrêt (Diesel)
- Commande d'Avance
- Commutateur de Feux de Position
- Inverseur
- Contacteur d'Essuie-Glace
- Feux de Position

Réf. Construct.	Réf. SEIM	Prix détail Taxe compr.	N° des fig.
A 525-2	3.163 C1		13
	3.165		14
	3.188		14
A 525-1 AZ.525-1A	3.163 C2		13
	3.166		
	3.189		14
A 522-9	2.453-01		16
AZ 522-9 A	2.759-01		17
AM. 525-2	3.121		18
	3.219		
AM.525-1	3.127		19
	3.220		
AM.861-48	3.1029		20
AM.861-38	3.1028		21
	889 R		15
	JUR		
	2.467 JUR		25
DM 525-2C	3.891		22
	3.911		
DM 211-1A	3.890		23
DM 644-66	3.665		
DM522-10B	889 R		15
	889 R		15
	2.467 JUR		25
D 522-7	2.974		
HG. 544-09	2.975		27
	3.853		
	JUR		
DS 861.151	3.561		
DM 142-30C	3.789-05		
DW 525	3.962		24
DW 644-72	3.950		
DS 861.151	3.561		
	889 C		15
	2.467 JUC		25
	2.974		
HG. 544-09	2.975		27
	JUC		26
	JUCG		26
HY 525-2C	3.236-02		
HG 147-1B	3.1030		
HY 211-1	3.458-04		
HY 522-8	2.849		29
HY 522-8A	2.998		16
HY 522-10	1.425-05		
HY 544-09	2.975-01		27

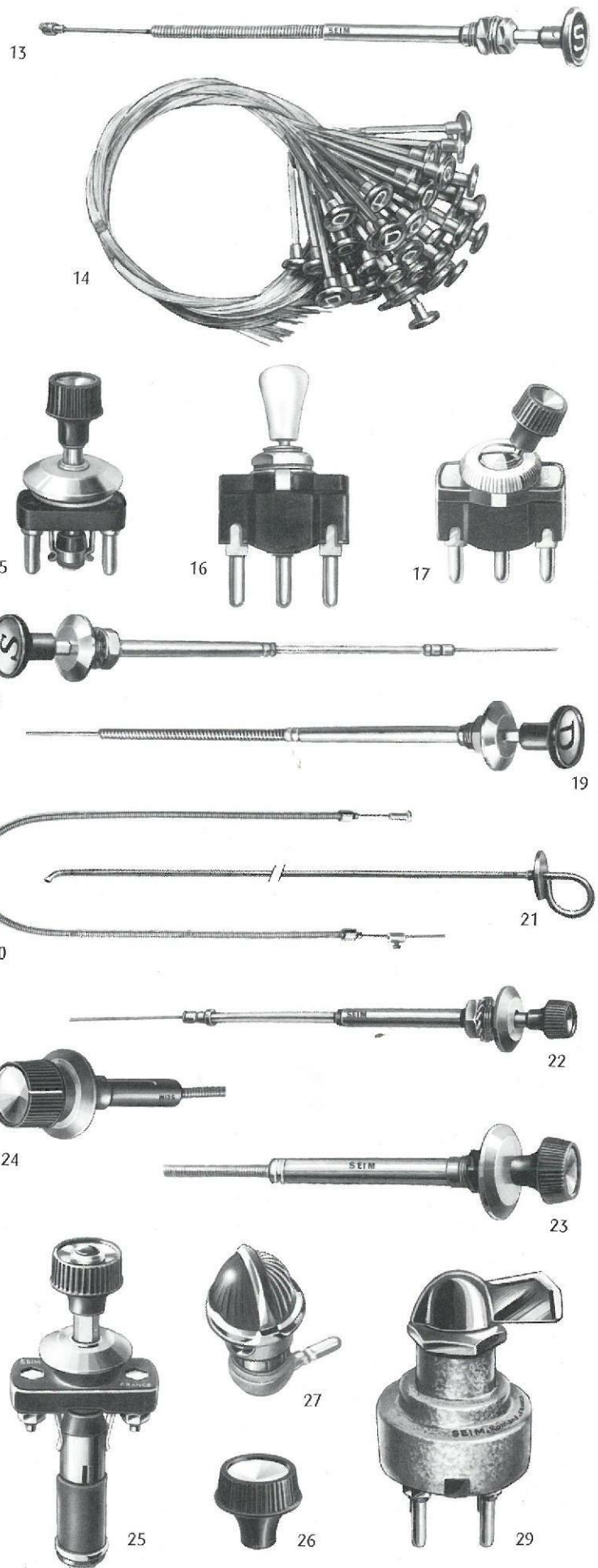

Voir notre catalogue général pages 43-44 pour tous équipements ID - DS TA utilitaires antérieurs à 1961

Les Appareils précédés du signe X sont des EXCLUSIVITÉS SIMCA. Ils sont indiqués à titre

simca

Aronde 1961 - 1962

	Référ. Construct.	Référ. SEIM	Prix détail Taxe compr.	N° des fig.
Tirette de Starter	516.360	3.942		30
Intérieur de Starter		3.954		
Préciser teinte bouton ivoire gris				
Commande de Chauffage complète . . .	518.358	3.876		31
Interrupteur lumineux "LUMINOR" pour antibrouillard ou phare de recul . .		2.467 SA		
Contacteur à clé allumage démarrage CONTACEM au tableau		2.837		32
Contacteur de Portière à fil	121.758	2.894		37
Câble d'accélérateur	540.359	3.790		33
Gaine d'accélérateur	540.319	3.790-1		33

Simca 1.000

Tirette de Starter 2m10 guipée avec bouton	545.624	3.943		34
Intérieur Starter		3.944		
Tirette chauffage métallique SOFICA . . .	B 01-116	3.963-01		36
Commande flexible de Carburateur	545.201	3.986		39
Commande flex. de carbur. à partir fin 61.	546.562	3.986-01		39
Gaine flexible de Carburateur	544.829	3.987		39
L'ENSEMBLE		3.988		39
Câble de retenue de Capot (inox)	509.819	3.966		38
Contacteur de Portière à fil	514.218	2.964		37
Contacteur Démarreur à manette "CONTALION"	511.251	2.838-01		35

Pour tous équipements séries
Vedette Versailles Trianon
Chambord Ariane, antérieurs
à 1961, voir notre catalogue
général, pages 46, 47, 48.

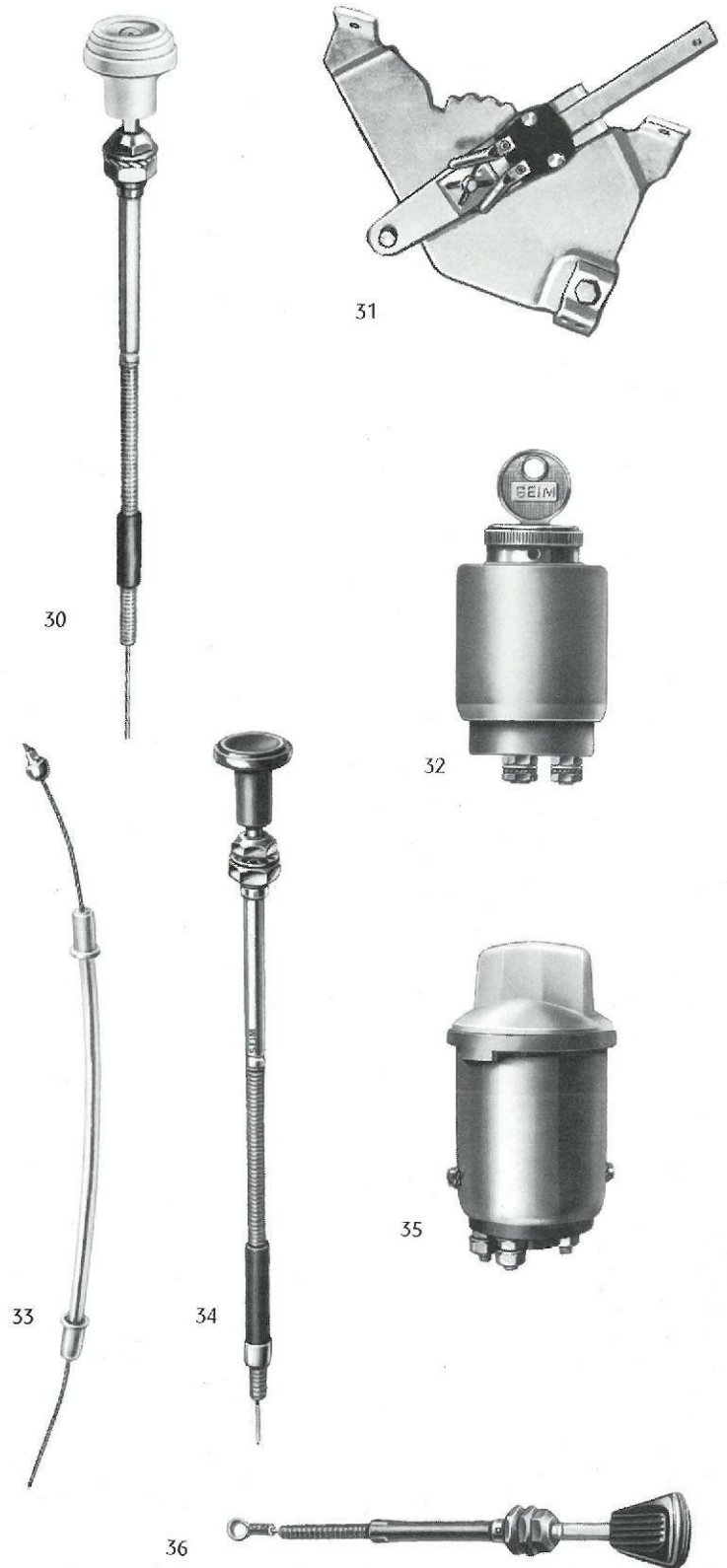

Simca 1.000 Sport Coupé Bertone

- X - Commutateur Chauffage Dégivrage (Bté S.G.D.G.)
- X - Interrupteur à résistance éclairage tableau Contacteur de portière à fil "RATON"

VOYANT LUMINEUX A FIL "FOX"

- Bifilaire rouge
- Monofilaire bleu
- Monofilaire vert
- Monofilaire jaune
- Bifilaire vert
- Bifilaire rouge

- X - Commutateur essuie-glace 2 vitesses
- Commande de Chauffage "SOFICA"

Simca 1.300

- X - Commande Chauffage combinée (Bté S.G.D.G.)
- Interrupteur d'Avertisseur
- X - Commutateur Essuie-Glace 2 vitesses
- Contacteur Portière à fil "RATON"
- Tirette de Capot poignée plastique
- Câble d'Accélérateur
- Gaine du câble d'Accélérateur
- Commande de Starter Rilsan sans bouton
- Bouton 3 pièces (Bté S.G.D.G.) tous app. M I gros modèle Ø 26
- MO petit modèle Ø 22

Simca 1.500

- X - Commutateur Essuie-Glace 2 vitesses
- X - Interrupteur combiné Rhéostat
- Contacteur Portière à fil "RATON"
- Interrupteur éclairage Coffre
- Tirette Capot poignée plastique
- Câble d'accélérateur
- Gaine d'Accélérateur
- Cde de Starter Rilsan sans bouton
- Interrupteur d'Avertisseur
- X - Commande de Chauffage 2 vitesses (Breveté S.G.D.G.)
- Bouton 3 pièces (Bté S.G.D.G.) tous appareils M I gros modèle Ø 26 MO petit modèle Ø 22

Référ. Construct.	Référ. SEIM	Prix détail Taxe compr.	N° des fig.
520.659	4.1003	exclusif	
520.624	2.1006	exclusif	
514.218	2.964		37
543.402	2.1014		43
523.403	2.1015		43
523.404	2.1015-01		43
523.405	2.1015-02		43
523.406	2.1014-01		43
523.407	2.1014-02		43
520.871	4.1002	exclusif	
B.02.101	3.322		36
520.129	3.1001	exclusif	
520.247	2.1007		40
520.871	4.1002	exclusif	
520.249	2.550-02		37
519.699	3.1005		42
546.217	3.1012		33
546.220	3.1013		33
548.839	3.1010-01		41
	E 222-03	exclusif	44
	E 222-02	exclusif	44
520.871	4.1002	exclusif	
520.130	2.1008	exclusif	
520.249	2.550-02		37
520.457	2.1018		
519.699	3.1005		42
546.217	3.1012		
546.220	3.1013		
548.839	3.1010-01		41
521.987	2.1009		40
523.386	2.1019	exclusif	
	E 222.03	exclusif	44
	E 222.02	exclusif	44



37



38



39



40



41



42



43



44



Dauphine-Floride

- Contacteur de Portière
- Interrupteur lumineux "LUMINOR"
- Interrupteur Essuie-Glace "PICCOLO"
- Inter. de Dégivrage "PICCOLO"

3 R et 4 R Traction Avant

- Tirette de Démarreur
- Intérieur de Démarreur
- Tirette de Starter
- Intérieur de Starter
- Contacteur de Portière
- Interrupteur à bascule "PICCOLO"

R 8

- Contacteur de Portière
- Commande de Chauffage "SOFICA"
- Commande de Robinet
- Commande de Dégivrage
- Interrupteur à bascule "PICCOLO"
- Interrupteur lumineux "LUMINOR" pour anti-brouillard ou phare de recul

Référ. Construct.	Référ. SEIM	Prix détail Taxe compr.	N° des fig.
	2.494		45
	2.467 R		
	2.680		46
	2.680		46
8.545.978	3.976		48
	3.977		
8.545.979	3.978		47
	3.979		
	2.494		45
	2.680		46
	2.494		45
A 07.142 a	3.1023		
A 07.141 a	3.1024		
A 07.144	3.1025		
	2.680		46
	2.467 R		

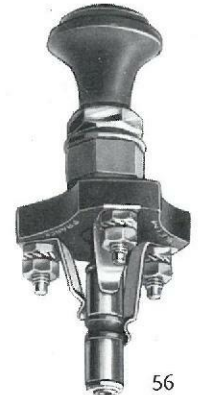
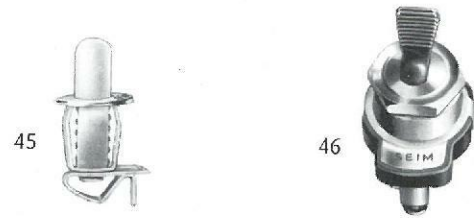

panhard

Dyna PL 17 (jusqu'à 1963)

Préciser la teinte des boutons : gris -ivoire - écume veinée - gris noir.

- Tirette Starter "S" 1 m.335
- Tirette de Démarreur "D" 1 m.360
- Tirette Chauffage CH à bille, Long. 1 m.475
- Interrupteur lumineux "LUMINOR"
- Interrupteur "TUMBLO" (voir catalogue).
- Feux de Position bicolore
- Feux de Stationnement orange
- Contacteur de Portière

Référ. Construct.	Référ. SEIM	Prix détail Taxe compr.	N° des fig.
991.294	3.250.03		51
527.108	3.251.01		51
350.833	3.676		52
	2.467 PV		
341.115	2.590		54
349.493	2.644.07		55
368.681	2.644.08		55
346.985	2.494		45
373.805	3.250.017		51
373.806	3.251.04		51
373.809	3.317.05		52
373.810	3.316.03		
373.801	3.412.015		
373.807	3.458.08		
373.812	2.687.01		56
374.797	2.550		45

Dyna 1963

Les boutons ont un fond chromé avec pastille lettrage rouge.

- Tirette Starter
- Tirette Démarreur
- Tirette Dégivrage
- Tirette Chauffage
- Tirette Batterie
- Commande Avance
- Inverseur embrayage système Jaeger
- Contacteur de Porte "RATON"

PL 24 1963

Boutons avec pastille lettrage vert tilleul

Voiture 24 ou 527

- Tirette de Starter
- Tirette de Batterie
- Tirette Capot

Pour tous équipements antérieurs à 1961 voir notre Catalogue Général

nouveaux appareils

seim

STANDARDS

Bouton de Borne

Bouton de Borne acétate ou polystyrène avec prisonnier métallique - vert ou rouge filetage 4/75

M E Extérieur ϕ 14. 6-195
M E B Extérieur ϕ 21. 6-196

Bouton acétate rond ϕ 23 gris L E
(Peugeot-Diesel) prisonnier noyé 4/75 6-916-1
Bouton acétate rond ϕ 23 calotte laiton chromé - prisonnier noyé 4/75 LU 6-153-2

Interrupteur lumineux ASTRAL

Interrupteur lumineux "ASTRAL". Appareil de faible encombrement. Emploi la lampe BA 7 S logée dans le bouton. Flux lumineux important. Bouton plastique ivoire, noir ou gris. Pastille chromée. Voyant rouge vert ou bleu. Sans Lampe 2-1040
Avec Lampe BA 7 S. 2.1040-01

(Préciser 6 ou 12 volts)

Interrupteur à bascule "TOG"

Interrupteur à bascule "TOG". Chromé. Contacts argent. Manette plastique noire. Présentation élégante. Bornes serre fils. 2-338-01
Bornes AMP. 2-338

Voyants lumineux "Fox"

Voyant lumineux "FOX". Forme moderne et pratique. L'ampoule est fixée dans une douille amovible. Voyant chromé très esthétique. Sorties par bornes à écrous. Livré sans Lampe.

"FOXMO" - Unipolaire monofil
voyant rouge. 2-1026
voyant vert 2-1026-01
voyant jaune 2-1026-02
voyant bleu 2-1026-03

"FOXBY" - Bipolaire bifil -
voyant rouge. 2-1027
voyant vert 2-1027-01
voyant jaune 2-1027-02
voyant bleu 2-1027-03

Utilise la Lampe BA 9 S

Interrupteur étanche

Interrupteur étanche pour Tracteurs et véhicules lourds - capacité 20 ampères - bouton métallique - très robuste - entièrement métallique. Monté sur INTERNATIONAL HARVESTER. (Cima St-Dizier) 2-442

Plaquette Supporter

Métal chromé. Se plaçant sous le tableau de bord pour adjoindre des appareils supplémentaires, sans percer la face du tableau. Existe sous 2 formes : pour tirettes, commandes à distance, et pour interrupteurs et contacteurs avec alésages différents.

Pour tirettes et commandes à distance :

Diamètre d'alésage : 10 mm. 2 3-602
Diamètre d'alésage : 12 mm. 2 3-603

Pour interrupteurs et contacteurs :

Diamètre d'alésage : 8 mm. 2 3-600
Diamètre d'alésage : 10 mm. 2 3-601

Réf. SEIM	Prix détail Taxe compr.	N° des fig.
6-195		59
6-196		59
6-916-1		58
6-153-2		60
2-1040 2.1040-01		57 57
2-338-01 2-338		64 64
2-1026 2-1026-01 2-1026-02 2-1026-03		62 62 62 62
2-1027 2-1027-01 2-1027-02 2-1027-03		62 62 62 62
2-442		61
3-602 3-603		63 63
3-600 3-601		63 63

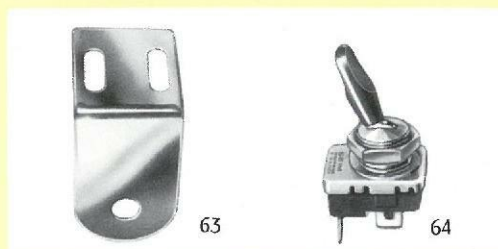
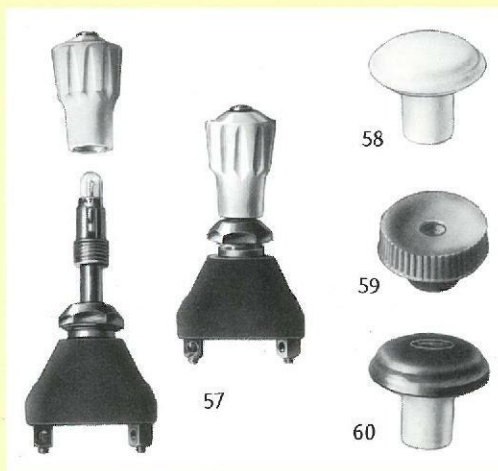

seim

APPAREILS BLINDÉS ÉTANCHES

Homologués par l'Armement pour les véhicules A.M.X. lourds et légers valables pour tous usages où la robustesse et l'étanchéité sont nécessaires.

INTERRUPTEUR "BLINDEX" métallique blindé étanche. Contact en tirant . . .
CONTACTEUR "CONTEX" métallique blindé étanche à poussoir intermittent . . .
Le même "CONTEX" avec raccord "Nato" . . .

VOYANT "LUMEX" blindé étanche à iris occultable avec raccord NATO. Utilise la lampe BA 9 S

voyant rouge
voyant bleu
voyant jaune
voyant vert

Le même SANS RACCORD NATO :

voyant rouge
voyant bleu
voyant jaune
voyant vert

ECLAIREUR DE TABLEAU "PHOTEX" blindé étanche. Lampe BA9S

COMMUTATEUR "ROTEX" 3 positions rotatif à manette métallique. Blindé. Étanche

INTERRUPTEUR "ROTEX" 2 positions - rotatif à manette métallique blindé étanche

Le même "ROTEX" avec raccord "Nato"

TIRETTE "JAGLEX" axe lisse Ø 8 grosse capacité, protection étanche, revêtement plastique

TIRETTE "TIREX" axe lisse - course longue 80 mm. Protection étanche. Revêtement plastique

TIRETTE "CRANTEX" axe rainuré réglage à crans par billes - course 60 mm. - protection étanche. Revêtement plastique

COMMANDE "HÉLIFEX" Hélicoidale réglage micrométrique. Course 60 mm. - Protection étanche. Revêtement plastique

BOUTON "MAX" bakélite vert Armée (sans figurine) - fileté ISO Ø 4,70

BOUTON "MAX" bakélite vert Armée (sans figurine) - fileté ISO Ø 8/100

Tous ces appareils sont livrés teinte VERT ARMÉE MAT. Les voyants sont livrés sans lampes. Les Ø de fixation sont standardisés à Ø 14 pas de 100 - ISO - bornes de raccordement Ø 4 pas 70 ISO - éventuellement avec raccords NATO. (Voir fig. J et K)

Refér. SEIM & AMX	N° dates autorisation de montage	Prix	N° des fig.
1.980	9.642 LS 20-9-62		A
1.981-01	4.538 LS 18-4-63		B
1.981-02	8.956 LS 6-9-63		
2.982-01			J
2.982-02	8.958 LS		J
2.982-03	6-9-63		J
2.982-04			J
2.982			C
2.982-05	13.289 LS		C
2.982-06	20-12-62		C
2.982-07			C
2.983	7.448 - LS 9-7-63		D
2.1021	6.764 LS 19-6-63		E
2.1022	5.900 LS 28-5-63		E
2.1022-01	8.957 LS 6-9-63		K
3.244	6.330 LS 13-6-62		H
3.412	6.330 LS 13-6-62		G
3.437	6.330 LS 13-6-62		F
3.908	6.330 LS 13-6-62		I
412-11-112			
244-20-112			

Prix sur demande - Nous consulter

